









Стандартні кулькові каретки BSHP

				
R1651 ... 2.	R1653 ... 2.	R1665 ... 2.		
				
R1622 ... 2.	R1623 ... 2.	R1666 ... 2.	R1621 ... 2.	R1624 ... 2.

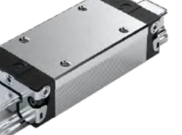
Корозійна стійка каретка Resist NR

R2010 ... 30

Алюмінієві кулькові каретки BSHP

	
R1631 ... 2.	R1632 ... 2.

Широкі кулькові каретки BNS



R1671 ... 2.

Типорозмір	Артикул	Опис	Ціна в євро без ПДВ
15	R1651 114 20	Каретка кулькова CS KWD-015-FNS-C1-N-1	79,25
	R1622 194 20	Каретка кулькова CS KWD-015-SNS-C0-N-1	75,29
	R1622 114 20	Каретка кулькова CS KWD-015-SNS-C1-N-1	75,29
	R1622 113 20	Каретка кулькова CS KWD-015-SNS-C1-H-1	79,05
	R1623 194 20	Каретка кулькова CS KWD-015-SLS-C0-N-1	86,79
	R2010 193 30	Каретка кулькова NR KWD-015-SKS-C0-H-1	85,36
	R1631 194 20	Каретка кулькова AL KWD-015-FNS-C0-N-1	79,25

20	R1651 894 20	Каретка кулькова CS KWD-020-FNS-C0-N-1	92,45
	R1651 814 20	Каретка кулькова CS KWD-020-FNS-C1-N-1	92,45
	R1651 813 20	Каретка кулькова CS KWD-020-FNS-C1-H-1	97,10
	R1622 814 20	Каретка кулькова CS KWD-020-SNS-C1-N-1	87,86
	R1622 813 20	Каретка кулькова CS KWD-020-SNS-C1-H-1	92,24
	R1623 813 20	Каретка кулькова CS KWD-020-SLS-C1-H-1	106,28
25	R1651 294 20	Каретка кулькова CS KWD-025-FNS-C0-N-1	105,67
	R1651 214 20	Каретка кулькова CS KWD-025-FNS-C1-N-1	105,67
	R1651 213 20	Каретка кулькова CS KWD-025-FNS-C1-H-1	110,94
	R1651 224 20	Каретка кулькова CS KWD-025-FNS-C2-N-1	105,67
	R1653 214 20	Каретка кулькова CS KWD-025-FLS-C1-N-1	121,50
	R1622 294 20	Каретка кулькова CS KWD-025-SNS-C0-N-1	100,37
	R1622 214 20	Каретка кулькова CS KWD-025-SNS-C1-N-1	100,37
	R1622 213 20	Каретка кулькова CS KWD-025-SNS-C1-H-1	105,38
	R1623 223 20	Каретка кулькова CS KWD-025-SLS-C2-H-1	121,45
	R1666 213 20	Каретка кулькова CS KWD-025-SKS-C1-H-1	84,30
	R1624 294 20	Каретка кулькова CS KWD-025-SLH-C0-N-1	115,69
	R1662 214 20	Каретка кулькова SS KWD-025-SKS-C1-N-1	80,29
	R1662 213 20	Каретка кулькова SS KWD-025-SKS-C1-H-1	84,30
	R1631 294 20	Каретка кулькова AL KWD-025-FNS-C0-N-1	105,67
R1632 214 20	Каретка кулькова AL KWD-025-SNS-C1-N-1	100,37	
30	R1651 794 20	Каретка кулькова CS KWD-030-FNS-C0-N-1	117,10
	R1651 793 20	Каретка кулькова CS KWD-030-FNS-C0-H-1	122,96
	R1651 714 20	Каретка кулькова CS KWD-030-FNS-C1-N-1	117,10
	R1622 713 20	Каретка кулькова CS KWD-030-SNS-C1-H-1	116,79
	R1622 723 20	Каретка кулькова CS KWD-030-SNS-C2-H-1	116,79
	R1623 793 20	Каретка кулькова CS KWD-030-SLS-C0-H-1	134,64
	R1666 714 20	Каретка кулькова CS KWD-030-SKS-C1-N-1	89,00
	R1621 714 20	Каретка кулькова CS KWD-030-SNH-C1-N-1	111,27
	R1621 724 20	Каретка кулькова CS KWD-030-SNH-C2-N-1	111,27
35	R1651 314 20	Каретка кулькова CS KWD-035-FNS-C1-N-1	126,23
	R1651 313 20	Каретка кулькова CS KWD-035-FNS-C1-H-1	132,52
	R1653 314 20	Каретка кулькова CS KWD-035-FLS-C1-N-1	145,15
25/70	R1671 513 20	Каретка кулькова CS KWD-020-BNS-C1-H-1	168,30
	R1671 214 20	Каретка кулькова CS KWD-025-BNS-C1-N-1	183,14
	R1671 213 20	Каретка кулькова CS KWD-025-BNS-C1-H-1	192,32

*Ціни на продукцію, що не увійшли в прайс, повідомляються за запитом. У запиті вкажіть артикул цікавої для вас продукції

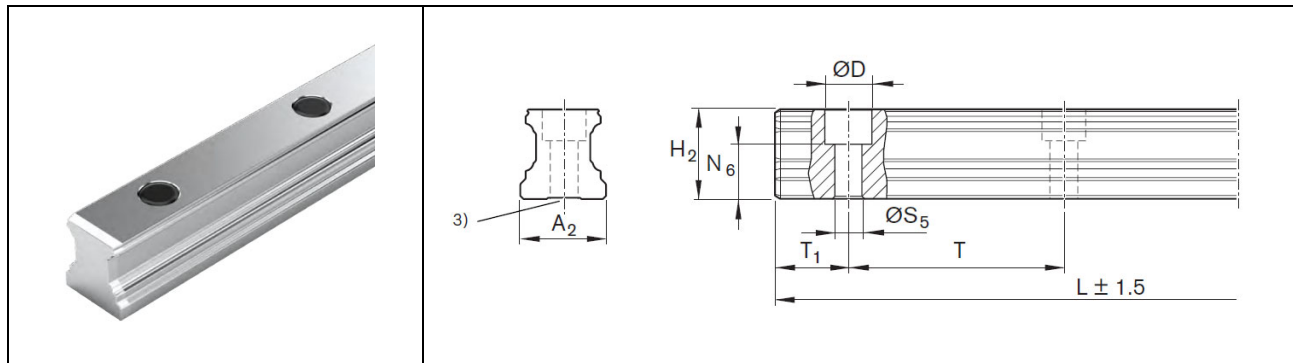
Направляючі SNS



Size	Dimensions (mm)										Mass m (kg/m)
	A ₂	D	H ₂ ¹⁾	L _{max}	N ₆ ^{±0.5}	S ₅	T	T _{1 min}	T _{1s} ²⁾	T _{1 max}	
15	15	7.4	16.20	3 836	10.3	4.5	60	10	28.0	50	1.4
20	20	9.4	20.55	5 816	13.2	6.0	60	10	28.0	50	2.4
25	23	11.0	24.25	5 816	15.2	7.0	60	10	28.0	50	3.2
30	28	15.0	28.35	5 836	17.0	9.0	80	12	38.0	68	5.0
35	34	15.0	31.85	5 836	20.5	9.0	80	12	38.0	68	6.8
45	45	20.0	39.85	5 771	23.5	14.0	105	16	50.5	89	10.5
55	53	24.0	47.85	3 836	29.0	16.0	120	18	58.0	102	16.2
65	63	26.0	59.85	3 746	38.5	18.0	150	20	73.0	130	22.4

№	Артикул	Опис виробу	Ціна в Євро без ПДВ
1	R1605 804 31 L-4000mm	Направляюча CS KSA-020-SNS-N-MA-AK	шт. 819,16
		При замовленні от 10 шт по 4000мм	шт. 614,37
		При замовленні упаковкою, 25 шт по 4000мм	шт. 440,54
2	R1605 204 31 L-4000mm	Направляюча CS KSA-025-SNS-N-MA-AK	шт. 836,14
		При замовленні от 10 шт по 4000мм	шт. 627,11
		При замовленні упаковкою, 25 шт по 4000мм	шт. 449,66
3	R1605 704 31 L-4000mm	Направляюча CS KSA-030-SNS-N-MA-AK	шт. 884,12
		При замовленні от 10 шт по 4000мм	шт. 663,09
		При замовленні упаковкою, 25 шт по 4000мм	шт. 446,21
4	R1605 304 31 L-4000mm	Направляюча CS KSA-035-SNS-N-MA-AK	шт. 914,10
		При замовленні от 8 шт по 4000мм	шт. 685,58
		При замовленні упаковкою, 16 шт по 4000мм	шт. 461,30